

Dla użytkownika

Instrukcja obsługi



auroSTEP plus

VMS 8 D, VIH S2 .../4 B

PL

Wydawca / producent

Vaillant GmbH

Berghauser Str. 40 ■ D-42859 Remscheid
Tel. +49 21 91 18-0 ■ Fax +49 21 91 18-28 10
info@vaillant.de ■ www.vaillant.de

 **Vaillant**

Spis treści

Spis treści

1	Bezpieczeństwo	3
1.1	Ostrzeżenia związane z wykonywanymi czynnościami	3
1.2	Użytkowanie zgodne z przeznaczeniem	3
1.3	Ogólne wskazówki bezpieczeństwa	3
2	Wskazówki dotyczące dokumentacji	5
2.1	Przestrzegać dokumentacji dodatkowej	5
2.2	Przechowywanie dokumentów	5
2.3	Zakres stosowalności instrukcji	5
3	Opis produktu	5
3.1	Dane wydajności instalacji.....	5
3.2	Cyfrowy system informacji i analizy (DIA)	5
3.3	Dane na tabliczce znamionowej	6
3.4	Numer seryjny.....	6
3.5	Znak CE.....	6
4	Eksploatacja	6
4.1	Czynności przed uruchamianiem	6
4.2	Uruchomienie produktu	6
4.3	Zasada obsługi	6
4.4	Ekran podstawowy.....	7
4.5	Poziomy obsługi.....	7
4.6	Ustawianie parametrów podgrzewania wody	7
4.7	Wyświetlanie uzysków ciepłych kolektora słonecznego.....	7
4.8	Funkcje menu	7
5	Usuwanie usterek	9
5.1	Odczyt komunikatów usterek.....	9
6	Konserwacja	9
6.1	Pielęgnacja produktu	9
6.2	Opróżnianie produktu	10
6.3	Sprawdzanie działania zaworu bezpieczeństwa	10
7	Wycofanie z eksploatacji	10
7.1	Wyłączanie produktu	10
7.2	Ostateczne wyłączenie systemu solarnego z eksploatacji	10
8	Recykling i usuwanie odpadów	10
9	Gwarancja i serwis	10
9.1	Serwis techniczny	10
9.2	Gwarancja.....	10
Załącznik		11
A	Ekran roboczy – przegląd	11
B	Maksymalna dzienna moc instalacji podgrzewania wody	11



1 Bezpieczeństwo

1.1 Ostrzeżenia związane z wykonywanymi czynnościami

Klasyfikacja ostrzeżeń dotyczących wykonywanych czynności

Ostrzeżenia dotyczące wykonywanych czynności są opatrzone następującymi znakami ostrzegawczymi i słowami ostrzegawczymi w zależności od wagi potencjalnego niebezpieczeństwa:

Znaki ostrzegawcze i słowa ostrzegawcze



Niebezpieczeństwo!

Bezpośrednie zagrożenie życia lub niebezpieczeństwo odniesienia poważnych obrażeń ciała



Niebezpieczeństwo!

Zagrożenie życia wskutek porażenia prądem elektrycznym



Ostrzeżenie!

Niebezpieczeństwo lekkich obrażeń ciała



Ostrożnie!

Ryzyko strat materialnych lub zanieczyszczenia środowiska naturalnego

1.2 Użytkowanie zgodne z przeznaczeniem

W przypadku niefachowego lub niezgodnego z przeznaczeniem zastosowania, mogą wystąpić niebezpieczeństwa dla zdrowia i życia użytkownika lub osób trzecich bądź zakłócenia działania produktu i inne szkody materialne.

Produkt służy do magazynowania i udostępniania oraz regulowanego rozdzielania ciepłej wody, która została wytworzona w technologii solarnej. Produkt w obiegu solarnym może być eksploatowany tylko z gotowym, zmieszonym płynem solarnym Vaillant. Produkt został zaprojektowany specjalnie dla kolektorów solarnych Vaillant auroTHERM (VFK .. D i VFK .. VD).

Użytkowanie zgodne z przeznaczeniem obejmuje:

- przestrzeganie dołączonych instrukcji obsługi produktu oraz wszystkich innych podzespołów instalacji

- przestrzeganie wszystkich warunków przeglądów i konserwacji wyszczególnionych w instrukcjach.

Niniejszy produkt może być używany przez dzieci od 8 lat oraz osoby o ograniczonych zdolnościach fizycznych, sensorycznych lub umysłowych lub o niewystarczającym doświadczeniu i wiedzy wyłącznie, jeżeli są one pod odpowiednią opieką lub zostały pouczone w zakresie bezpiecznej obsługi produktu i rozumieją związane z nim niebezpieczeństwa. Dzieciom nie wolno bawić się produktem. Dzieci bez opieki nie mogą czyścić ani konserwować urządzenia.

Zastosowanie inne od opisanego w niniejszej instrukcji lub wykraczające poza opisany zakres jest niezgodne z przeznaczeniem. Niezgodne z przeznaczeniem jest również każde bezpośrednie zastosowanie w celach komercyjnych lub przemysłowych.

Uwaga!

Zabrania się wszelkiego użytkowania niezgodnego z przeznaczeniem.

1.3 Ogólne wskazówki bezpieczeństwa

1.3.1 Instalacja tylko przez instalatora

Instalacja, przeglądy, konserwacja i naprawa produktu są czynnościami zastrzeżonymi dla instalatorów.

1.3.2 Niebezpieczeństwo związane z nieprawidłową obsługą

Nieprawidłowa obsługa może spowodować zagrożenie dla użytkownika i innych osób oraz doprowadzić do strat materialnych.

- ▶ Należy dokładnie przeczytać niniejszą instrukcję oraz wszystkie obowiązujące z nią dokumenty dodatkowe, w szczególności rozdział "Bezpieczeństwo" i ostrzeżenia.

1.3.3 Niebezpieczeństwo oparzenia przez części przewodzące płyn solarny oraz przewody ciepłej wody

W trybie solarnym, części przewodzące płyn solarny, takie jak kolektory i przewody instalacji słonecznej oraz przewody ciepłej wody osiągają bardzo wysokie temperatury. Dotknięcie tych części może spowodować poważne obrażenia ciała.



1 Bezpieczeństwo



- ▶ Części tych należy dotykać wyłącznie po uprzednim sprawdzeniu temperatury.

1.3.4 Zagrożenie życia wskutek wprowadzenia zmian w produkcie lub jego otoczeniu

- ▶ Nigdy nie usuwać, mostkować ani blokować urządzeń zabezpieczających.
- ▶ Nie manipulować przy urządzeniach zabezpieczających.
- ▶ Nie niszczyć elementów ani nie usuwać z nich plomb. Tylko autoryzowany instalator i serwis mogą modyfikować zaplombowane części.
- ▶ Nie wprowadzać żadnych zmian:
 - przy produkcie
 - w przewodach płynu solarnego, wody i prądu
 - w przewodach wypływu oraz zbiorniku wychytującym płyn solarny
 - przy zaworze bezpieczeństwa
 - przy przewodach odpływowych
 - przy częściach budynków, które mogą mieć wpływ na bezpieczeństwo eksploatacji produktu

1.3.5 Niebezpieczeństwo obrażeń ciała i ryzyko strat materialnych w wyniku nieprawidłowej konserwacji i naprawy bądź ich zaniechania.

- ▶ Nigdy nie przeprowadzać samodzielnie prac konserwacyjnych lub napraw przy produkcie.
- ▶ Zlecić instalatorowi usunięcie usterek i uszkodzeń.
- ▶ Przestrzegać przepisowych cykli konserwacji.

1.3.6 Ryzyko szkód budowlanych wskutek wycieku wody

Wyciekająca woda może spowodować uszkodzenia konstrukcji budynku.

- ▶ W przypadku wycieku z przewodów natychmiast zamknąć zawory konserwacyjne.
- ▶ Zlecić usunięcie nieszczelności specjalistycznemu zakładowi.

1.3.7 Ryzyko szkód materialnych spowodowane przez mróz

- ▶ Upewnić się, że produkt jest zainstalowany w pomieszczeniu zabezpieczonym przed mrozem.
- ▶ Upewnić się, że stosowany jest wyłącznie płyn solarny producenta.
 - Napełnianie instalacji płynem solarnym producenta pozwala uzyskać odporność na mróz do około $-28\text{ }^{\circ}\text{C}$. Przy temperaturach zewnętrznych niższych niż $-28\text{ }^{\circ}\text{C}$ uszkodzenia spowodowane mrozem nie powstają jednak natychmiast, ponieważ siła rozpychająca wody zostaje zmniejszona.



2 Wskazówki dotyczące dokumentacji

2.1 Przestrzegać dokumentacji dodatkowej

- ▶ Bezwzględnie przestrzegać wszystkich instrukcji obsługi dołączonych do podzespołów układu.

2.2 Przechowywanie dokumentów

- ▶ Zachować niniejszą instrukcję oraz wszystkie dokumenty dodatkowe do późniejszego wykorzystania.

2.3 Zakres stosowalności instrukcji

Niniejsza instrukcja dotyczy wyłącznie:

Produkt – numer artykułu

	Numer katalogowy
VMS 8 D	0010017716
VIH S2 250/4 B	0010017709
VIH S2 350/4 B	0010017711

3 Opis produktu

3.1 Dane wydajności instalacji

Instalacja musi być skonfigurowana tak, aby objętość zasobnika wystarczyła na 2 dni. W obszarach z silnym promieniowaniem solarnym zaleca się niewielką objętość zasobnika, aby nie dopuścić do zbyt częstej stagnacji w systemie.

System solarny został sprawdzony z obciążeniem promieniowania 1000 W/m² powierzchni kolektora.

Solarny stopień pokrycia instalacji zależy od proporcji powierzchni kolektora do powierzchni zasobnika, od położenia geograficznego (kraj i ustawienie powierzchni kolektora) oraz od rodzaju zasobnika (monowalentny lub biwalentny). W przypadku prawidłowego wykonania i zainstalowania wartość orientacyjna wynosi do 3 kWh/m²d (kolektor = 2,3 m²).

Zużycie energii elektrycznej wynosi 149,5 kWh przy 2000 godzin pracy trybu solarnego.

Funkcja ochrony przed zamarzaniem jest regulowana przez zespół ogrzewania dodatkowego i/lub wewnętrzną grzałkę elektryczną. W systemie DIA można ustawić minimalną temperaturę 10 °C oraz wykorzystywać ją później jako granicę włączenia w zasobniku (→ strona 5).

Maksymalna dzienna moc instalacji podgrzewania wody podana jest w tabeli w załączniku:

Maksymalna dzienna moc instalacji podgrzewania wody (→ strona 11)

3.2 Cyfrowy system informacji i analizy (DIA)

Produkt jest wyposażony w cyfrowy system informacji i analizy (DIA). System DIA składa się z wyświetlacza ze wskazaniem symboli i tekstów oraz z 5 przycisków obsługi. System DIA przekazuje informacje o stanie eksploatacyjnym produktu oraz pomaga w usuwaniu usterek.

Po naciśnięciu przycisku systemu DIA, włącza się podświetlenie wyświetlacza. Naciśnięcie tego przycisku początkowo nie uruchamia żadnej innej funkcji.

Podświetlenie wyłącza się automatycznie po jednej minucie, jeżeli nie zostanie naciśnięty żaden przycisk.

3.2.1 Elementy obsługowe systemu DIA (cyfrowy system informacji i analizy)

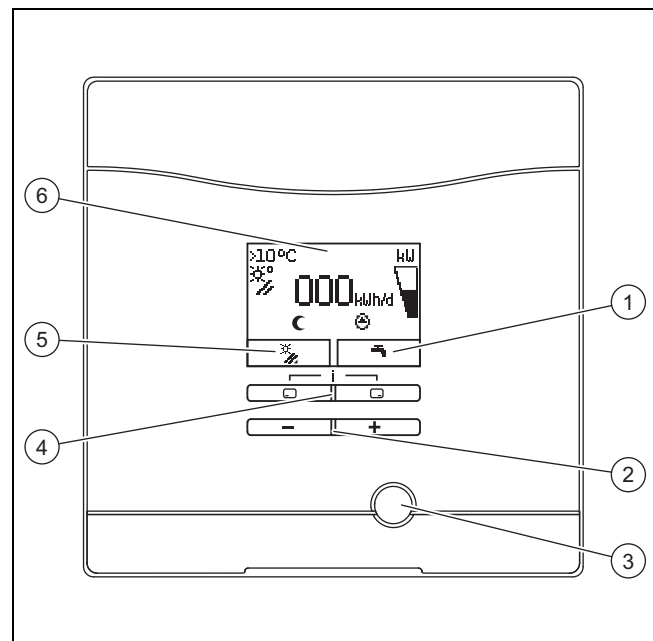



- | | | | |
|---|---|---|--|
| 1 | Wskaźnik aktualnej funkcji prawego przycisku wyboru | 4 | Lewy i prawy przycisk wyboru |
| 2 | Przycisk i | 5 | Wskaźnik aktualnej funkcji lewego przycisku wyboru |
| 3 | Przycisk Reset | 6 | Wyświetlacz |

3.2.2 Wskazywane symbole

Symbol	Objaśnienie
	Wskaźnik aktualnej mocy solarnej (wskaźnik słupkowy) Moc doprowadzana do zasobnika
	Temperatura czujnika temperatury kolektora (T5)
	Pompa solarna / pompy solarne aktywne Miga: obieg solarny uruchamia się (napełnianie pola) Ciągle: obieg solarny pracuje
	Ustawienia ciepłej wody (przedział czasowy i temperatura)

4 Eksploatacja

Symbol	Objaśnienie
 F.XX	Usterka systemu solarnego Pojawia się zamiast ekranu podstawowego. Wyświetlany tekst objaśnia dodatkowo wskazywany kod usterki.
	Przedział czasowy dla zespołów ogrzewania dodatkowego nieaktywny
	Przedział czasowy dla zespołów ogrzewania dodatkowego aktywny

3.3 Dane na tabliczce znamionowej

Tabliczka znamionowa jest zamocowana fabrycznie nad ogranicznikiem przegrzewu STB. Na tabliczce znamionowej znajdują się następujące dane:

Dane na tabliczce znamionowej	Znaczenie
VMS 8 D	do identyfikacji
P_{max}	Maksymalna moc solarna
m	Ciężar
$V_s prim$	Objętość obiegu solarnego
$T_{max prim}$	Maksymalna temperatura obiegu solarnego
$P_{max prim}$	Maksymalne ciśnienie robocze obiegu solarnego

3.4 Numer seryjny

10-cyfrowy numer artykułu produktu (stacja solarna i zasobnik) jest zawarty w numerze serii. Numer katalogowy tworzą cyfry od siódmej do 16.

Numer serii znajduje się na tabliczkach znamionowych stacji solarnej oraz zasobnika. Numer serii stacji solarnej można wyświetlić również na ekranie produktu (→ **Instrukcja obsługi**).

3.5 Znak CE



Oznaczenie CE dokumentuje, że produkty zgodne z etykietą spełniają podstawowe wymagania właściwych dyrektyw.

Deklaracja zgodności jest dostępna do wglądu u producenta.

4 Eksploatacja

4.1 Czynności przed uruchamianiem

Przed uruchomieniem produktu (np. po wyłączeniu i opróżnieniu z powodu długiej nieobecności) należy postępować w poniższy sposób:





- ▶ Przed pierwszym podgrzaniem otworzyć punkt poboru ciepłej wody, aby sprawdzić, czy zbiornik jest napełniony wodą, a zawór odcinający w przewodzie zimnej wody nie jest zamknięty.
- ▶ Jeśli z punktu poboru ciepłej wody nie wypływa woda, należy się upewnić, że zawór spustowy (1) na zasobniku jest zamknięty, a następnie otworzyć zawór odcinający w przewodzie zimnej wody.

- ▶ Otworzyć punkt poboru ciepłej wody i poczekać, aż powietrze będzie uchodzić z przewodu tak długo, aż wypływnie woda bez pęcherzyków.



4.2 Uruchomienie produktu

- ▶ Na urządzeniu oddzielającym zamontowanym w zakresie klienta przez instalatora (np. zabezpieczenie lub przełącznik mocy) włączyć doprowadzenie prądu do produktu.

4.3 Zasada obsługi

Produkt obsługuje się przyciskami wyboru  /  oraz przyciskami  i .

Oba przyciski wyboru mają funkcję kontekstową. Oznacza to, że funkcja przycisków wyboru przełącza się.

Jeżeli np. w ekranie podstawowym zostanie naciśnięty lewy przycisk wyboru , aktualna funkcja zmienia się z  na **Powrót**.

Przy pomocy  :

- można przerwać zmianę wartości nastawczej
- można przejść w menu do wyższego poziomu wyboru.

Przy pomocy  :

- można potwierdzać wartości nastawcze
- można przejść w menu do niższego poziomu wyboru.

Naciskając jednocześnie  +  :

- można przejść do menu z dodatkowymi funkcjami.

Naciskając  lub  :

- można przejść do przodu lub wstecz w menu między poszczególnymi pozycjami menu,
- i zwiększać lub zmniejszać wybraną wartość nastawczą.

Wartości nastawialne są widoczne na wyświetlaczu zawsze w postaci migającej.

Zmianę wartości należy zawsze potwierdzić. Dopiero potem produkt zapisuje nowe ustawienie.



Wskazówka

W każdym momencie istnieje możliwość przerwania ustawienia lub odczytu wartości, naciskając lewy przycisk wyboru.

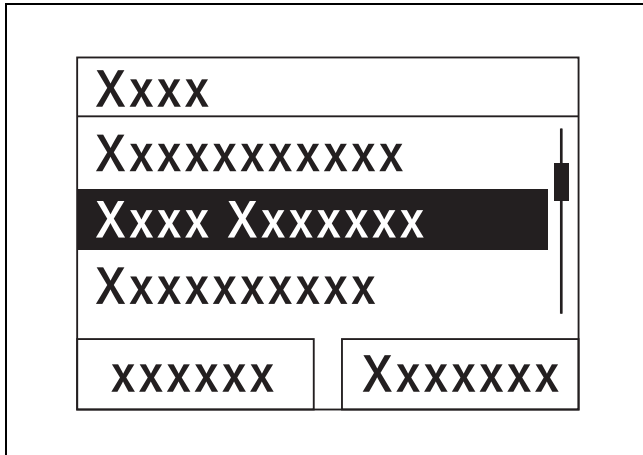

Zaznaczony obiekt jest wskazywany na wyświetlaczu w postaci negatywu (jasna czcionka na ciemnym tle).



Wskazówka

Jeżeli przez ponad 15 minut nie zostanie naciśnięty żaden przycisk, wyświetlacz powraca do ekranu podstawowego. Niepotwierdzone zmiany nie zostaną wówczas przejęte przez produkt.

4.4 Ekran podstawowy

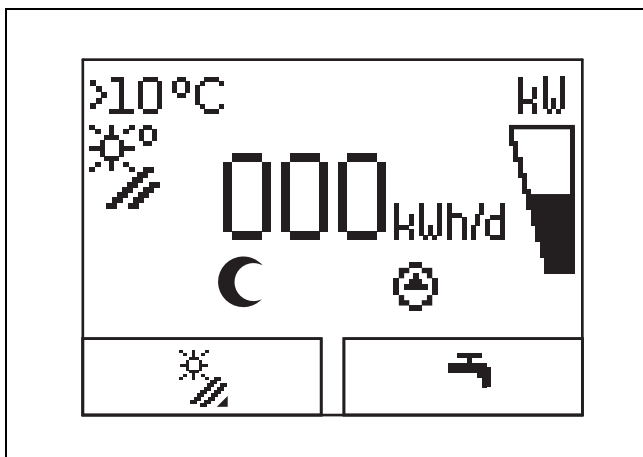

W normalnym stanie eksploatacyjnym na wyświetlaczu widoczny jest ekran podstawowy. Ekran podstawowy sygnalizuje aktualny stan systemu solarnego. Jeżeli wyświetlacz był ściemniony, pierwsze naciśnięcie przycisku najpierw włącza podświetlenie. Aby zadziałała funkcja tego przycisku, należy go wówczas nacisnąć ponownie.

Do ekranu podstawowego można wrócić:

- W razie potrzeby nacisnąć kilka razy , aby przejść do poprzedniego ekranu wyboru lub do ekranu podstawowego
- nie naciskając przez ponad 15 minut żadnego przycisku.

Niepotwierdzone zmiany nie zostaną wówczas przejęte przez produkt.

Jeżeli występuje komunikat usterki, ekran podstawowy zmienia się na wskaźnik tekstowy komunikatu usterki.

4.5 Poziomy obsługi

4.5.1 Poziom obsługi dla użytkownika

Poziom obsługi dla użytkownika umożliwia korzystanie z najczęściej używanych możliwości ustawień, które nie wymagają specjalnej wiedzy, oraz wyświetlanie najważniejszych informacji.





Poprzez menu można uzyskać dodatkowe informacje.

4.5.2 Poziom obsługi dla instalatora

Poziom instalatora może być obsługiwany wyłącznie przez instalatora. Dlatego menu dla instalatora jest chronione kodem. W tym miejscu instalator dopasowuje parametry produktu do systemu solarnego.



4.6 Ustawianie parametrów podgrzewania wody

Na ekranie podstawowym można ustawiać lub odczytywać następujące parametry:

- Temperatura zasobnika (górną strefa)
- Wartość zadana ciepłej wody
- Jednorazowe ładowanie zasobnika
- ▶ Nacisnąć .
- ▶ Aby zmienić wyświetlaną wartość, należy nacisnąć  lub .
- ▶ Nacisnąć , aby zapisać nową wartość.

4.7 Wyświetlanie uzysków ciepłych kolektora słonecznego



Na ekranie podstawowym można wyświetlić uzyski ciepłe kolektora słonecznego dla następujących okresów:

- poprzedni dzień
- miesiąc
- Rok
- razem
- ▶ Nacisnąć .
- ▶ Nacisnąć , aby wyświetlić następną wartość.

4.8 Funkcje menu

W menu cyfrowego systemu informacji i analizy dostępne są inne funkcje.

4.8.1 Obsługa w menu

Do menu można przejść, naciskając jednocześnie  i  („i”).

4 Eksploatacja

4.8.1.1 Budowa menu

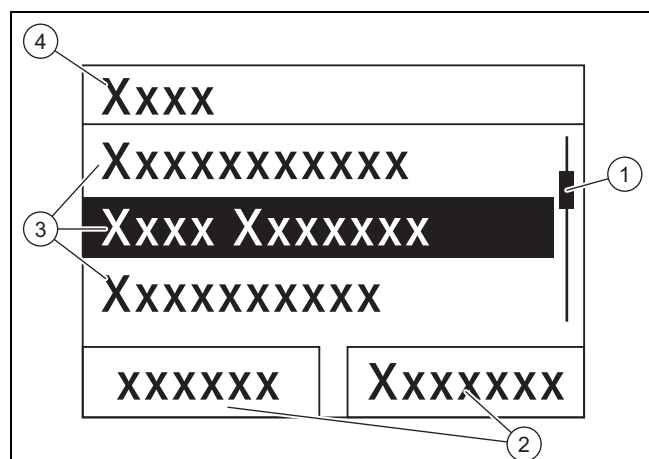

- | | | | |
|---|--|---|--|
| 1 | Pasek przewijania (widoczny tylko, jeżeli dostępnych jest więcej pozycji menu, niż te które mogą być wyświetlane jednocześnie na wyświetlaczu) | 2 | Aktualne funkcje prawego i lewego przycisku wyboru (funkcje kontekstowe) |
| 3 | Pozycje poziomego wyboru | 4 | Nazwa poziomego wyboru |

Cyfrowy system informacji i analizy zawiera menu, w którym znajdują się maks. dwa poziomego wyboru (podmenu).

Poprzez poziomego wyboru można przejść do poziomu ustawień, w którym można dokonywać ustawień lub je odczytać.



Wskazówka

Ścieżka podana poniżej informuje, jak można przejść do tej funkcji, np. **Menu → Informacja → Dane kontaktowe**.

4.8.2 Wyświetlanie uzysku ciepłego kolektora słonecznego

Menu → Uzysk solarny

- W opcji **Uzysk ciepły kolektora słonecznego** można wyświetlić aktualny uzysk ciepły systemu solarnego.
- Wartości można filtrować według opcji: **poprzedni dzień, miesiąc, rok lub razem**.

4.8.3 Monitoring

Menu → Monitoring

- Za pomocą funkcji Monitoring można wyświetlić aktualny stan produktu systemu solarnego w postaci tekstu widocznego. Kod stanu nie wyświetla się.
- Wskaźnik jest automatycznie aktualizowany, gdy zmienia się stan produktu.
- Kiedy zamontowany jest zespół ogrzewania dodatkowego, na ekranie na zmianę będzie wyświetlać się stan produktu systemu solarnego oraz stan zespołu ogrzewania dodatkowego, jeśli znajduje się on w stanie „Ładowanie” lub „Zabezpieczenie przed bakteriami Legionella”.

Kod stanu	Znaczenie
400	Stacja solarna znajduje się w stanie oczekiwania
401	Obieg solarny jest napełniany
403	Zasobnik jest całkowicie naładowany

Kod stanu	Znaczenie
406	Zasobnik jest ładowany przez zespół ogrzewania dodatkowego
408	Ochrona przed zamarzaniem wym. ciepła aktywna
409	Ochrona solarna aktywna
415	Ochrona przed bakteriami Legionella aktywna
416	Zasobnik jest ładowany słonecznie
417	Ładowanie zasobnika ze wspomaganie elektrycznym

4.8.4 Wyświetlanie danych kontaktowych

Menu → Informacja → Dane kontaktowe

- Jeżeli instalator przy pierwszej instalacji zapisał swój numer, można go odczytać w pozycji **Dane kontaktowe**.

4.8.5 Wyświetlanie numeru seryjnego i katalogowego

Menu → Informacja → Numer seryjny

- W pozycji **Numer seryjny** znajduje się numer seryjny produktu, który w razie potrzeby należy podać autoryzowanemu instalatorowi.
- Numer katalogowy to drugi wiersz numeru seryjnego (cyfry od siódmej do 16).

4.8.6 Wyświetlanie godzin eksploatacji pompy solarnej

Menu → Informacja → Pompa solarna

- W opcji **Pompa solarna** można odczytać godziny eksploatacji pompy solarnej.

4.8.7 Ustawianie języka

Menu → Nastawy podstawowe → Język

- Podczas instalacji, instalator ustawił żądany język. Jeżeli ma zostać ustawiony inny język, można to zrobić poprzez ten punkt menu.

4.8.8 Zmiana kontrastu ekranu

Menu → Nastawy podstawowe → Kontrast ekranu

- Przy pomocy tej funkcji można ustawić kontrast wyświetlacza w taki sposób, aby wyświetlacz był dobrze czytelny.

4.8.9 Ustawianie przedziału czasowego

Za pomocą tej funkcji można ustalić jeden lub kilka przedziałów czasowych dla ogrzewania dodatkowego. Nie trzeba programować obydwu przedziałów czasowych w danym okresie (np. pn.-pt.). Jeśli aktualna godzina znajduje się w przedziale czasowym, możliwe jest ogrzewanie dodatkowe.

Menu → Nastawy podstawowe → pon.-pt. 1. prz. czas.

- W tym punkcie menu można ustawić pierwszy przedział czasowy dla okresu od poniedziałku do piątku.

Menu → Nastawy podstawowe → pon.-pt. 2. prz. czas.

- W tym punkcie menu można ustawić drugi przedział czasowy dla okresu od poniedziałku do piątku.

Menu → Nastawy podstawowe → sob.-nd., 1. prz. czas.

- W tym punkcie menu można ustawić pierwszy przedział czasowy dla okresu od soboty do niedzieli.

Menu → Nastawy podstawowe → sob.-nd., 2. prz.czas.

- W tym punkcie menu można ustawić drugi przedział czasowy dla okresu od soboty do niedzieli

4.8.10 Nastawianie daty, godziny i czasu letniego



Wskazówka

Datę, godzinę i automatyczne przestawienie na czas letni / zimowy jest możliwe tylko, jeżeli nie jest podłączony regulator systemu.

Menu → Nastawy podstawowe → Data

- W tej pozycji menu można ustawić datę.

Menu → Nastawy podstawowe → Czas

- W tej pozycji menu można ustawić godzinę.

Menu → Nastawy podstawowe → Czas letni/zimowy

- W tej pozycji menu można ustawić, czy system DIA ma przełączać automatycznie między czasem letnim a zimowym.

5 Usuwanie usterek

5.1 Odczyt komunikatów usterek

Komunikaty usterek mają pierwszeństwo przed wszystkimi innymi wskaźnikami. Gdy w systemie solarnym występuje usterka, system solarny wyłącza się. Na ekranie produktu zamiast ekranu podstawowego wyświetla się kod błędu. Wyświetlacz tekstowy objaśnia dodatkowo wskazywany kod usterki.

Jeżeli jednocześnie występuje kilka usterek, na wyświetlaczu odpowiednie komunikaty usterek wyświetlają się naprzemiennie przez dwie sekundy.

- ▶ Jeżeli produkt sygnalizuje komunikat usterki, należy zwrócić się do specjalisty w zakresie instalacji.



Wskazówka

Komunikaty o stanie systemu solarnego można wywoływać przy pomocy funkcji Monitoring (→ strona 8).

5.1.1 Komunikat usterki

Komunikaty o błędzie pojawiają się na ekranie po ok. 20 sekundach od wystąpienia usterki. Jeżeli usterka występuje przez co najmniej trzy minuty, w historii usterek regulatora solarnego zostaje zapisany komunikat usterki.



Wskazówka

Tylko instalatorom wolno usuwać przyczyny opisanych poniżej usterek oraz kasować historię usterek.

Kod usterki	Tekst usterki
1273	Pompa solarna usterka elektron.
1274	Pompa solarna 2 usterka elektron.
1276	Pompa solarna zablokowana
1277	Pompa solarna 2 zablokowana
1278	Czujnik temperatury kolektora. T5 usterka
1279	Czujnik temp. T6: usterka
1281	Czujnik temp. T1: usterka
M.45	Pompa solarna: praca na sucho
M.47	Pompa solarna 2 praca na sucho

6 Konserwacja

Warunkiem trwałej gotowości do pracy i gotowości działania, niezawodności i długiej trwałości produktu są jego coroczne przeglądy oraz konserwacja produktu co dwa lata, wykonana przez instalatora.

6.1 Pielęgnacja produktu



Ostrożnie!

Ryzyko strat materialnych wskutek niewłaściwych środków czyszczących!

- ▶ Nie stosować środków w aerozolu, środków rysujących powierzchnię, płynów do mycia naczyń ani środków czyszczących zawierających rozpuszczalniki lub chlor.
- ▶ Obudowę czyścić wyłącznie za pomocą wilgotnej szmatki oraz niewielkiej ilości mydła niezawierającego rozpuszczalników.

Kod usterki	Tekst usterki
1069	Czujnik temperatury zasobnika. T7 usterka
1070	Brak opornika kodującego

7 Wycofanie z eksploatacji

6.2 Opróżnianie produktu

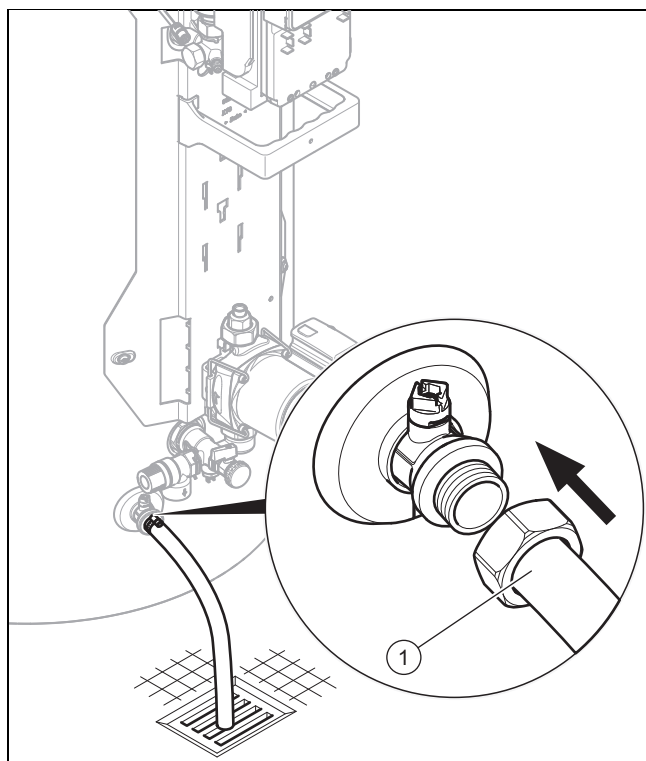

1. Wyłączyć produkt. (→ strona 10)
2. Zamknąć zawór odcinający w przewodzie zimnej wody produktu.
3. Zamocować odpowiedni wąż na zaworze spustowym (1).
4. Podłączyć wolny koniec węża do odpowiedniego odpływu.
5. Otworzyć zawór spustowy.
6. Otworzyć najwyższy położony punkt poboru ciepłej wody w celu napowietrzenia i całkowitego opróżnienia przewodów wodnych.
7. Kiedy woda całkowicie wycieknie, należy zamknąć zawór spustowy i punkt poboru ciepłej wody.
8. Zdjąć wąż z zaworu spustowego.

6.3 Sprawdzanie działania zaworu bezpieczeństwa

- ▶ Regularnie uruchamiać urządzenie do opróżniania w zaworze bezpieczeństwa, aby usuwać osad wapienny i upewnić się, że urządzenie nie jest zablokowane.



Wskazówka

Z przewodu wypływu w każdej chwili może kapać woda.

7 Wycofanie z eksploatacji

7.1 Wyłączanie produktu

- ▶ Odłączyć produkt od napięcia przez zainstalowane w zakresie klienta urządzenie oddzielające (np. zabezpieczenia lub przełączniki mocy).

7.2 Ostateczne wyłączenie systemu solarnego z eksploatacji

- ▶ Zlecić autoryzowanemu instalatorowi ostateczne wyłączenie systemu solarnego z eksploatacji.

8 Recykling i usuwanie odpadów

- ▶ Utylizację opakowania zlecić instalatorowi, który zainstalował produkt.



Jeśli produkt jest oznaczony tym znakiem:

- ▶ W tym przypadku nie wolno utylizować produktu z odpadami domowymi.
- ▶ Produkt należy natomiast przekazać do punktu zbiórki starych urządzeń elektrycznych i elektronicznych.



Jeżeli produkt zawiera baterie, które są oznaczone tym znakiem, to jest to sygnał, że baterie mogą zawierać substancje zagrażające zdrowiu i środowisku.

- ▶ W takiej sytuacji należy utylizować baterie w punkcie zbiórki baterii.

9 Gwarancja i serwis

9.1 Serwis techniczny

W przypadku pytań dotyczących instalacji urządzenia lub spraw serwisowych, prosimy o kontakt z Infolinią Vaillant.

Infolinia: 08 01 80 44 44

9.2 Gwarancja

Warunki gwarancji fabrycznej firmy Vaillant są zawarte w karcie gwarancyjnej.

Załącznik

A Ekran roboczy – przegląd

Ekran ustawień	Wartości		Jednostka	Skok, Wybór	Nastawa fabryczna
	min.	maks.			
Uzysk solarny →					
poprzedni dzień	aktualna wartość		kWh		
miesiąc	aktualna wartość		kWh		
rok	aktualna wartość		kWh		
Łącznie	aktualna wartość		kWh		
Monitoring →					
Stan	aktualna wartość				
Informacja →					
Dane kontaktowe	Numer telefonu				
Numer seryjny	Wartość stała				
Pompa solarna godziny eksploatacji	aktualna wartość		H		
Nastawy podstawowe →					
Język	Aktualny język			Deutsch, English, Français, Italiano, Dansk, Nederlands, Castellano, Türkçe, Magyar, Русский, Українська, Svenska, Norsk, Polski, Čeština, Hrvatski, Slovenčina, Română, Slovenščina, Português, Srpski	English
Kontrast wyświetlaczu	aktualna wartość			1	25
	15	40			
pon.-pt. 1. prz. czas.	Czas rozpoczęcia i zakończenia			10 minut	06:00–22:00
pon.-pt. 2. prz. czas.	Czas rozpoczęcia i zakończenia			10 minut	24:00–24:00
sob.-nd., 1. prz.czas.	Czas rozpoczęcia i zakończenia			10 minut	06:00–22:00
sob.-nd., 2. prz.czas.	Czas rozpoczęcia i zakończenia			10 minut	24:00–24:00
Data	aktualna data				
Godzina	aktualna godzina				
Czas letni / zimowy	automatyczna zmiana czasu wył./wł.				

B Maksymalna dzienna moc instalacji podgrzewania wody

Rodzaj obciążenia	Objętość	Rozmiar zasobnika 250 l (zasobnik biwalentny)	
		3-6 osób	4-7 osób
Moc instalacji podgrzewania wody zimą przy 60 °C ($\Delta T = 35 K$)	Standardowe gospodarstwo domowe N_L	2,0	2,5
Litry przy $\Delta T = 35 K$ (od 10 °C do 45 °C) z kotłem grzewczym i wartością zadaną ciepłej wody = 60 °C	l/10 min.	195	215

Załącznik

Rodzaj obciążenia	Objętość	Rozmiar zasobnika 250 l (zasobnik biwalentny)	Rozmiar zasobnika 350 l (zasobnik biwalentny)
		3-6 osób	4-7 osób
Litry przy $\Delta T = 35$ K (od 10 °C do 45 °C), wyłącznie tryb solarny przy maksymalnej temperaturze zasobnika = 85 °C	l/10 min.	448	601



0020206830_02 ■ 28.01.2016

Vaillant Saunier Duval Sp. z o.o.

Al. Krakowska 106 ■ 02-256 Warszawa

Tel. 022 323 01 00 ■ Fax 022 323 01 13

Infolinia 08 01 80 44 44

vaillant@vaillant.pl ■ www.vaillant.pl

© Niniejsze instrukcje oraz ich części są chronione prawami autorskimi i wolno je powielać lub rozpowszechniać wyłącznie za pisemną zgodą producenta.

Zastrzega się prawo wprowadzania zmian technicznych.